

カネカ有機EL照明

KANEKA LUCE T1-WH/BK/BZ/MS

取扱説明書



安全にお使いいただくために	p. 2
1 本体と付属品の確認	p. 9
2 各部の名称	p. 10
3 本製品の充電・設置	p. 12
4 操作方法	p. 15
5 お手入れについて	p. 17
6 故障かなと思ったら	p. 18
7 製品仕様	p. 19
8 保証とアフターサービス	p. 20



お客様へ

- このたびは、弊社製品をお買い上げいただき、誠にありがとうございます。ご了承ください。
- 本製品のご使用に際しては、本書に記載された使用条件、および安全上のご注意を遵守願います。本書に記載の内容を逸脱した本製品の使用に起因する損害に関しては、弊社は一切その責を負いません。
- 必要なときにすぐ参照できるよう、取扱説明書をお手元に保管してください。



(日本向け専用)

安全にお使いいただくために

けがや故障、火災などを防ぐために、ここで説明している注意事項を必ずお読みください。

 警告	この表示の注意事項を守らないと、人が死亡または重傷を負う可能性が想定される内容を示します。
 注意	この表示の注意事項を守らないと、人が軽傷を負う可能性が想定される内容、および、物的損害の発生が想定される内容を示します。

次のマークは守っていただきたい内容を説明しています。

	禁止（してはいけないこと）を示します。		指示に基づく行為の強制（実行していただくこと）を示します。
---	---------------------	---	-------------------------------

警 告

 発煙や異臭、ケーブルの変形やアダプタが発熱した場合は、すぐに電源を切り、アダプタをコンセントから抜いてください。

そのまま使用すると、火災、感電の原因となります。
発煙、発熱などがおさまったことを確認して、お買い上げの販売店にご連絡のうえ、点検、修理、交換をご依頼ください。

 次のときは、すぐに電源を切ってください。また、アダプタを使用中の場合は、アダプタをコンセントから抜いてください。

- ・ 内部に水や異物が入ったとき
- ・ 破損したとき

そのまま使用すると、火災、感電の原因となります。
お買い上げの販売店にご連絡のうえ、点検、修理、交換をご依頼ください。

 交流100Vで使用してください。
過電圧を加えると、火災、感電の原因となります。

 結露しないように使用および保管してください。
感電、ショート、破損の原因となります。

 屋外には設置、使用しないでください。
水濡れなどによる感電、ショート、火災の原因となります。
また、部品の劣化、破損の原因となります。

- 

アダプタの電源プラグにほこりなどがたまった状態で使用しないでください。
プラグにほこりなどがたまると、湿気などで絶縁不良となり、火災のおそれがあります。また、接触不良による故障の原因となります。
アダプタを抜き、乾いた布で拭いてください。
- 

アダプタは、コンセントに奥まで確実に差し込んでください。
確実に差し込んでいないと、感電や発熱による火災のおそれがあります。
- 

お手入れは電源を切り、アダプタを抜いて行ってください。
通電状態で行うと、感電の原因となることがあります。
- 







コンセントの定格を超えないようにお使いください。
タコ足配線などで定格を超えると、発熱による火災の原因となります。
- 

修理、改造、分解、水洗いはしないでください。
火災・感電・破損の原因となります。
点検、調整、修理はお買い上げの販売店にご依頼ください。
- 

水滴がかかる場所で使用しないでください。
火災、感電、故障、破損の原因となります。
本製品は防湿・防雨対応型ではありません。
- 

ぬれた手で触らないでください。
感電、故障、破損の原因となります。
- 

ぬれた手でアダプタの抜き差しをしないでください。
感電のおそれがあります。

-  **燃えやすいものの近くで使用しないでください。**
火災、やけどのおそれがあります。
-  **布や紙などの燃えやすいものをかぶせたりしないでください。**
火災、やけどのおそれがあります。
-  **器具のすき間にものを差し込まないでください。**
火災、感電のおそれがあります。
-  **お手入れや清掃時に可燃性ガスエアゾールやスプレーを使用しないでください。**
清掃などで可燃性ガスを本製品に使用すると、噴射される可燃性ガスが本製品の内部に留まり、スイッチの接点や静電気の火花が引火して、爆発や火災が発生するおそれがあります。
-  **本製品上にものを置かないでください。**
金属類や花びん、コップ、化粧品などの液体が内部に入った場合、火災、感電の原因となります。
また、転倒した場合、けがの原因となります。
-  **周辺温度は5℃～35℃の範囲で使用してください。**
絶縁不良・火災・感電の原因になります。
-  **高温になる場所（直射日光のあたる場所、ストーブのそばなど）に設置しないでください。**
火災、感電の原因となることがあります。また、部品の劣化、破損の原因となることがあります。



指定以外の方法で充電しないでください。

取扱説明書に記載されている方法で充電してください。指定以外の方法で充電すると、発熱、発火、破裂することがあります。



本製品にはバッテリーが内蔵されていますが、お客様ご自身で取り外しや交換を行わないでください。

バッテリーの交換については、弊社にて有償で承ります。交換が必要な場合は、弊社にご相談ください。



バッテリーでの点灯時間が短くなった場合は、使用を中止してください。

バッテリーは消耗品です。消耗して点灯時間が短くなった※1バッテリーをそのまま使い続けると、障害が発生する原因となる場合があります。

バッテリーの交換については、弊社にて有償で承ります。交換が必要な場合は、弊社にご相談ください。



本製品に添付、または同規格のUSB ACアダプタを使用してください。

添付、または添付のものと同規格のUSB ACアダプタ以外を使用すると、発熱、発火、破裂することがあります

- ※1 : 十分に充電しても点灯時間が通常の半分以下の場合、バッテリーで使用しているリチウムイオン電池の寿命と考えられます。なお、リチウムイオン電池の寿命は、使用方法や環境により異なります。

注 意



定期的に点検してください。

点検せずに長期間使い続けると、まれに火災・感電、障害による思わぬけがのおそれがあります。

照明器具には寿命があります。ご使用開始から5年経つと外觀に異常が無くても内部の劣化は進行しています。点検時に不具合が発見された場合、またはご使用開始から5年を経過した場合には交換を推奨します。



点灯中または消灯直後に器具に触れないでください。

点灯中または消灯直後は器具の温度が上昇していることがあり、やけどのおそれがあります。



以下のような場所に設置しないでください。

・ 平坦でない場所

・ 水平でない場所

本製品が転倒、落下し思わぬけがや物損の原因となります。



長期間使用しない場合は電源を切り、アダプタはコンセントから抜いてください。

万一故障したとき、火災の原因となることがあります。また、アダプタを接続したままの場合、電源を切ってもわずかに電力を消費します。



お手入れの際は有機溶剤やアルカリ性、強酸性、塩素系の洗剤を使用しないでください。

強度が低下してしまうため、破損し、感電のおそれがあります。また、変色のおそれがあります。

お手入れは乾いたやわらかい布でふき取ってください。

汚れがひどい場合は、薄めた中性洗剤を含ませて、よく絞ったやわらかい布で汚れた部分を軽くふき取り、乾いたやわらかい布で仕上げてください。



コネクタなどの金属端子部分には直接触れないでください。

故障の原因となります。

その他のご注意

- ・ 本体を強くこすらないでください。発光部は透明プラスチックを使用しているため、強くこするとキズの原因となります。
- ・ 屋外など紫外線が当たる場所で使用しないでください。紫外線により通常より劣化が早く進行します。
- ・ 廃棄する際は、各自治体の規定に従ってください。本器具は不燃物相当です。

1 本体と付属品の確認

本体と付属品がそろっていることを、次の表でご確認ください。不足や破損などがあった場合は、弊社または販売店までご連絡ください。

名称	数量
本体	1
USB ACアダプタ(型名:UBX305-0510)	1
USB充電ケーブル(標準USB-micro USB)	1
取扱説明書(本書)	1

2 各部の名称

本体前面

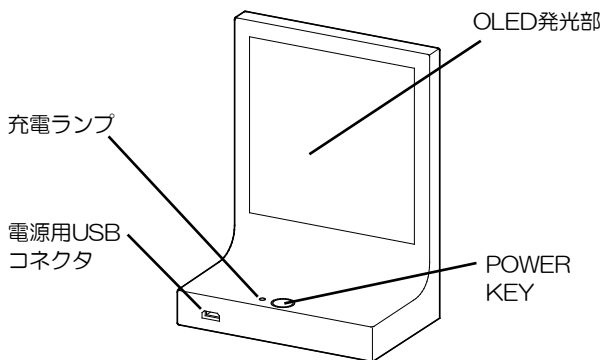

メモ

- ・ 充電ランプは、バッテリー充電中、点灯し、充電が完了すると消灯します。
- ・ 本製品使用中にバッテリーの残量が残りにわすかになると、充電ランプが点滅します。本製品を電源に接続し、バッテリーを充電してください。

本体底面

KANEKA
LUCE F2用
接続端子

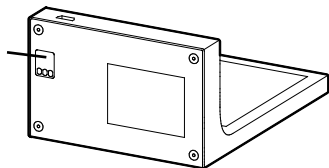

KANEKA LUCE F2用接続端子は、本製品を別売の KANEKA LUCE F2に取り付ける際に使用します。本製品のみでお使いの場合は使用しません。

ご注意

KANEKA LUCE F2用接続端子に、指や金属などで直接触れないでください。故障の原因となります。

3 本製品の充電・設置

本製品の充電

- 1 USB充電ケーブルのプラグ（標準USB）を、USB ACアダプタのUSBコネクタに接続する
プラグの形状、向きに注意して接続してください。

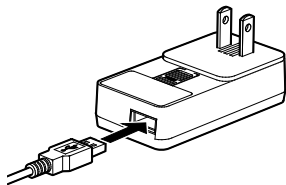

- 2 USB充電ケーブルのプラグ（micro USB）を、本製品の電源用USBコネクタに接続する
プラグの形状、向きに注意して接続してください。

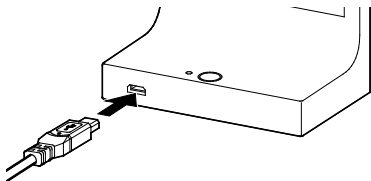

3 USB ACアダプタをコンセントに差し込む

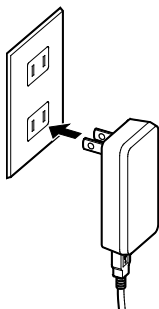

本体の充電ランプが点灯し、バッテリーの充電がはじまります。
充電ランプが消灯したら、充電完了です。

メモ

- ・ 充電中でも、本製品を使用できます。
- ・ 別売のKANEKA LUCE F2に取り付けて充電することもできます。詳しくは、KANEKA LUCE F2の取扱説明書をご覧ください。

注 意



以下のような場所に設置しないでください。

- ・ 平坦でない場所
- ・ 水平でない場所

本製品が転倒、落下し思わぬけがや物損の原因となります。

- ・ 気温 5℃～35℃、湿度 85%以下（ただし結露しないこと）
- ・ 電源に接続し、充電しながら使用するときは、引っかけて本体を転倒、落下させないように、USB充電ケーブルなどを整理してください。

4 操作方法

本体の「POWER KEY」で、点灯／消灯、明るさの調節ができます。

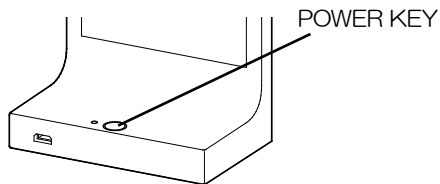

●点灯する／消灯する

点灯する	「POWER KEY」を押します。
消灯する	「POWER KEY」を2秒以上押し続けることで、現在の明るさの設定に関わらず消灯します。 次に点灯したときは、消灯前の明るさで点灯します。

●明るさを調節する

「POWER KEY」で明るさを調節することができます。「POWER KEY」を押したときの明るさの変化は、本製品の状態により異なります。

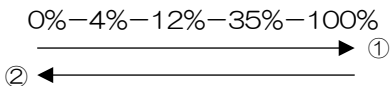

- ・ 0%から「POWER KEY」を押すごとに、①の方向の明るさに変化します（明るくなる）。100%になった後は変化の向きが逆になり②の方向になります（暗くなる）。
- ・ 消灯状態から点灯した後や、前回の操作から60秒以上経過してから操作した場合は②の方向に変化します。
- ・ 明るさが4%の場合のみ動作が他と異なります。
4%の状態でも消灯した場合、点灯後は①の方向に変化します。また、4%の状態でも60秒以上経過した場合でも変化の向きは変わりません。

例1：明るさが0%のときに「POWER KEY」を60秒以上の間隔を開けずに3回押すと、明るさは35%になります。

例2：例1の操作後、60秒以上経過してから「POWER KEY」を押すと、明るさは12%になります。

5 お手入れについて

本体のお手入れは電源を切って、発光部やその周辺の温度が下がったことを確認してから行ってください。

- ・ 本体を水洗いしないでください。
- ・ 本体金属部分をクレンザー、たわしで磨かないでください。キズや腐食の原因になります。
- ・ 本体は乾いたやわらかい布でふき取るか、薄めた中性洗剤をやわらかい布に含ませて、よく絞ってから汚れた部分を軽くふき取ってください。
- ・ 本体のお手入れには、アルカリ性、弱酸性、塩素系洗剤、シンナー、ベンジンなどの有機溶剤、殺虫剤などを使用しないでください。

6 故障かなと思ったら

現象	考えられる原因	処置
点灯しない（バッテリー使用時）	バッテリー残量が無い	<ul style="list-style-type: none"> ・バッテリーを充電してから使用する ・USB ACアダプタでUSB充電ケーブルを使用してコンセントに接続した状態で使用する
点灯しない（電源接続時）	バッテリー残量が無い状態で、USB ACアダプタが外れている	<ul style="list-style-type: none"> ・USB ACアダプタをコンセントに差し込む
	バッテリー残量が無い状態で、USB充電ケーブルが外れている	<ul style="list-style-type: none"> ・USB充電ケーブルを本体に接続する ・USB充電ケーブルをUSB ACアダプタに接続する
バッテリーで点灯している時間が短くなった	バッテリーで使用しているリチウムイオン電池の寿命	<ul style="list-style-type: none"> ・バッテリーを交換する（「バッテリーの交換について」(→p.20)）

7 製品仕様

仕様

●本体

電源	内蔵バッテリー※1（リチウムイオン2500mAh）、またはUSB ACアダプタ（入力 AC100V 50/60Hz共用、出力 DC5V/1A）
バッテリー連続使用時間（満充電時）	約5時間（100%点灯時）
バッテリー充電時間※2	約7時間
消費電力	約2W
本体サイズ	95mm(W)×123mm(H)×60mm(D)
本体重量	300g（内蔵バッテリーを含む）

※1：お客様による内蔵バッテリーの交換、取り外しは行わないでください。

※2：付属のUSB ACアダプタを使用、またはKANEKA LUCE F2に本機を取り付けて充電した場合の時間です。

8 保証とアフターサービス

保証とアフターサービスについて

本製品の保証、使い方、お手入れ・修理などのアフターサービスについては、お買い上げの販売店にご相談ください。

バッテリーの交換について

本製品の内蔵バッテリーの交換については、弊社にて有償で承ります。

バッテリーで使用しているリチウムイオン電池の寿命などで、交換が必要な場合は弊社にご相談ください。

なお、本製品の器具想定寿命は5年です。器具想定寿命の5年を経過している場合はバッテリーの交換ではなく、製品の買い替えをおすすめします。



●リチウムイオン電池の寿命について

本製品のバッテリーで使用しているリチウムイオン電池は、使用回数（充放電の繰り返し）や、経年劣化により、徐々に使用可能時間が短くなります。

十分に充電しても使用可能時間が通常の半分以下に低下した場合は、リチウムイオン電池の寿命と考えられます。



リチウムイオン電池の寿命は、使用方法や環境により異なります。

本製品のリサイクルについて

本製品はバッテリーにリチウムイオン電池を使用しています。リチウムイオン電池はリサイクル可能な貴重な資源です。本製品にはリチウムイオン電池が内蔵されているため、一般のゴミとして廃棄することができません。

梱包のうえ、宅配便などの配達記録が残る方法にて、弊社までご送付ください。弊社が責任をもってリサイクルいたします。

●送付時のご注意

- ・ 配送料はお客様のご負担となります。着払いでご送付いただいても受領いたしかねます。
- ・ 本製品以外は回収対象外です。
- ・ 本体以外の同梱品（USB ACアダプタ、取扱説明書など）は回収対象外です。
- ・ 回収対象外品が同梱されていた場合、お受け取りできません。
- ・ 回収対象外品をご送付いただいた場合は、お客様のご負担にてご返送させていただきます。
- ・ 回収品のお引き渡し（宅配業者が回収品を受領したとき、または郵便物としての集荷されたときを含みます）により、回収品の所有権は弊社に移転するものとします。
また、回収品お渡し後の返却や回収の中止には応じられません。

●弊社送付先について

株式会社カネカ

OLED事業開発プロジェクト

〒107-6028 東京都港区赤坂1-12-32（アーク森ビル）

TEL (03) 5574-8009 FAX (03) 5574-6161

MEMO

MEMO

KANEKA LUCE T1-WH/BK/BZ/MS 取扱説明書
Document No. OBK-710-001/001
2017年3月初版
Printed in Japan

© Kaneka Corporation 2017

株式会社カネカの許可なく複製、改変などを行うことはできません。

株式会社カネカ

OLED事業開発プロジェクト

〒107-6028 東京都港区赤坂1-12-32（アーク森ビル）

TEL (03) 5574-8009 FAX (03) 5574-6161